

Projector Dell™ M209X



Manual do utilizador



Projector Dell™ M209X

Manual do utilizador

Notas, Advertências e Chamadas de atenção



NOTA: Uma NOTA assinala informação que o ajuda a tirar o máximo partido do seu projector.



ADVERTÊNCIA: Uma ADVERTÊNCIA assinala quer potenciais danos ao nível do hardware quer a perda de dados e diz-lhe como evitar o problema.



ATENÇÃO: Uma chamada de ATENÇÃO assinala a possibilidade de ocorrência de danos materiais, de ferimentos físicos ou o risco de morte.

A informação deste documento está sujeita a alterações sem aviso prévio.
© 2008 Dell Inc. Reservados todos os direitos.

É expressamente proibida a reprodução seja de que forma for sem autorização escrita da Dell Inc.

Marcas registadas utilizadas neste texto: *Dell*, o logotipo *DELL Dimension*, *OptiPlex*, *Dell Precision*, *Latitude*, *Inspiron*, *DellNet*, *PowerApp*, *PowerEdge*, *PowerConnect*, e *PowerVault* são marcas registadas da Dell Inc.; *DLP* e logotipo *DLP*® são marcas registadas da TEXAS INSTRUMENTS INCORPORATED; *Microsoft* e *Windows* são marcas registadas da Microsoft Corporation.

Outros nomes ou marcas registadas podem ser utilizados neste documento como referência às entidades titulares dos respectivos nomes e marcas ou dos seus produtos. A Dell Inc. nega qualquer interesse nos nomes ou nas marcas registadas que não sejam propriedade sua.

Modelo M209X

Maio de 2008 Rev. A01

Índice

1	O seu projector Dell	5
	Acerca do seu projector	6
2	Ligar o projector	7
	Ligação ao computador	8
	Ligação a um leitor de DVDs	9
	Ligação a um leitor de DVD com um cabo S-vídeo	9
	Ligação a um leitor de DVDs com um cabo de sinal composto	10
	Ligação a um leitor de DVD com um Cabo de sinal Componente	11
	Ligação a um leitor de DVDs com um cabo de HDMI	12
3	Utilização do projector	13
	Ligar o projector	13
	Desligar o projector	13
	Ajuste da imagem projectada	14
	Elevar o projector	14
	Baixar o projector	14
	Ajuste do zoom e da focagem do projector	15
	Ajuste do tamanho da imagem projectada	16

Utilização do painel de controlo	17
Utilização do controlo remoto	19
Utilização da informação apresentada no ecrã	20
Menu principal	21
SELEC. ENTRADA	21
AJUSTAR AUTO.	21
CONFIGURAR	22
IMAGEM (no modo PC)	22
IMAGEM (no modo Vídeo)	23
ECRÃ (no modo PC)	24
ECRÃ (no modo de Vídeo)	25
LÂMPADA	25
OUTROS	27
4 Resolução de problemas do projector	30
Sinais de Orientação	33
Substituição da lâmpada	34
5 Especificações	36
Como contactar a Dell	39
6 Apêndice: Glossário	41

O seu projector Dell

O seu projector vem acompanhado de todos os itens mostrados em baixo. Certifique-se de que tem todos os itens e contacte a Dell caso algum deles esteja em falta.

Conteúdo da embalagem

Cabo de alimentação

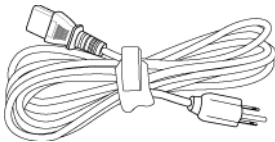

Cabo VGA de 1,8m (VGA para VGA)

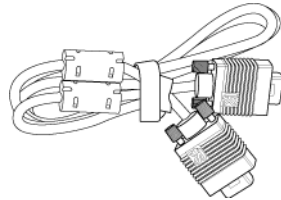

Pilhas AAA (2)

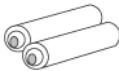

Controlo remoto



CD Manual do Utilizador &
Documentação

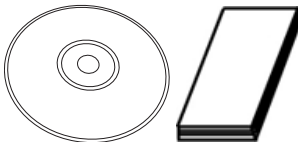

Mala de transporte



Acerca do seu projector

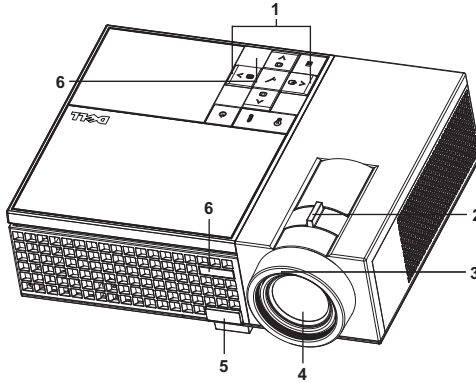

1	Painel de controlo
2	Botão de zoom
3	Anel de focagem
4	Lente
5	Botão de elevação
6	Receptor IV (Infravermelhos)

ATENÇÃO: Instruções de Segurança

- 1 Não utilize o projector na proximidade de electrodomésticos que gerem muito calor.
- 2 Não utilize o projector em áreas onde exista demasiado pó. O pó pode conduzir a falhas do sistema e o projector desligará automaticamente.
- 3 Certifique-se de que o projector está instalado numa área bem ventilada.
- 4 Não bloqueie os orifícios de ventilação e as aberturas no projector.
- 5 Certifique-se de que o projector é sujeito somente a temperaturas ambiente (5°C a 35°C).

 **NOTA:** Para mais informações, consulte o *Guia de Informação do Produto* facultado com o seu projector.

Ligar o projector

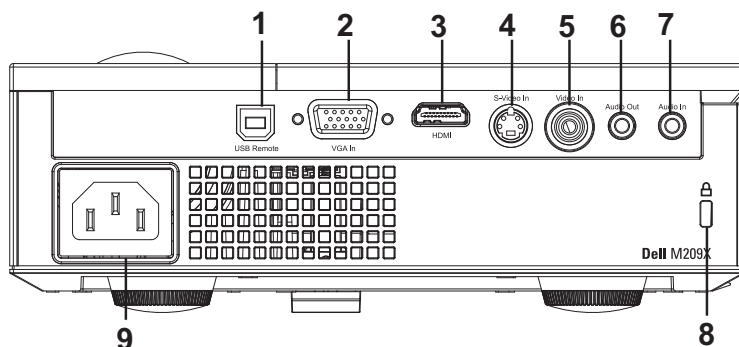

1	Conector remoto USB
2	Conector de entrada VGA
3	Conector de entrada de HDMI
4	Conector de entrada S-Video
5	Conector de entrada de vídeo
6	Conector de saída de áudio
7	Conector de entrada de áudio
8	Ranhura de cabo de segurança
9	Conector do cabo de alimentação



ATENÇÃO: Antes de iniciar qualquer dos procedimentos desta secção, siga as Instruções de Segurança conforme descrito em página 6.

Ligação ao computador

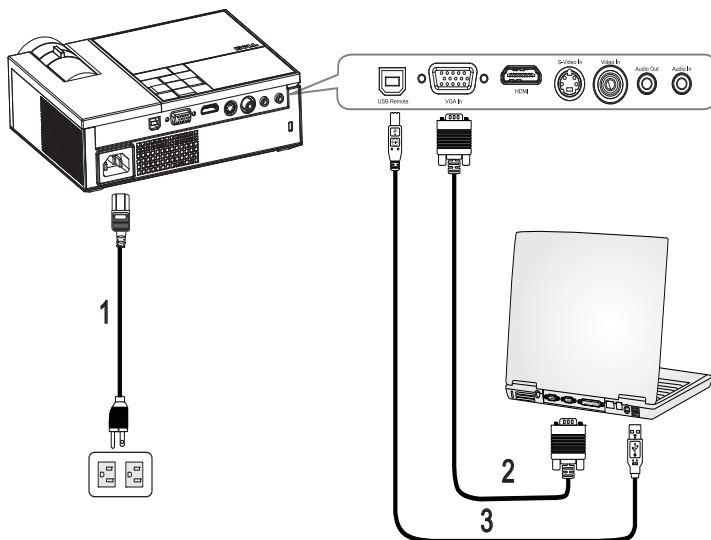

1	Cabo de alimentação
2	Cabo VGA para VGA
3	Cabo USB para USB

 **NOTA:** O cabo USB não é fornecido pela Dell.

Ligação a um leitor de DVDs

Ligação a um leitor de DVD com um cabo S-vídeo

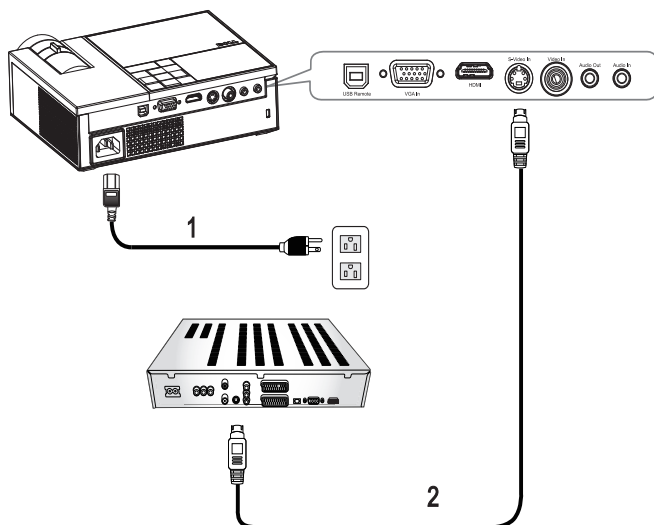

1	Cabo de alimentação
2	Cabo S-vídeo



NOTA: O cabo S-Vídeo não é fornecido pela Dell.

Ligação a um leitor de DVDs com um cabo de sinal composto

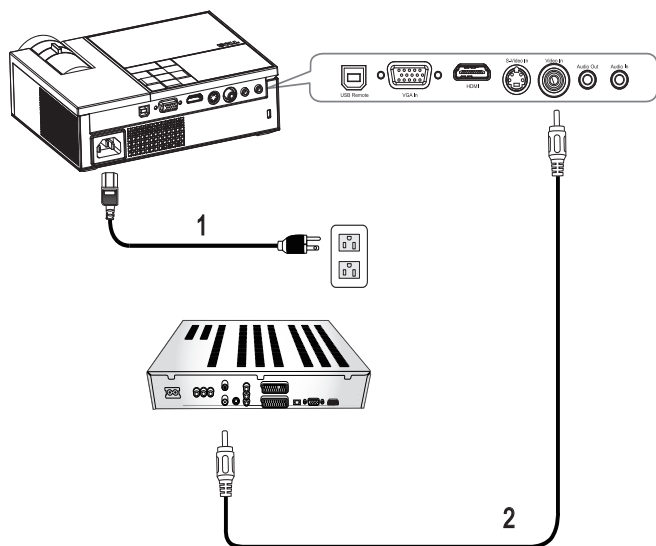

1	Cabo de alimentação
2	Cabo de sinal de vídeo composto

NOTA: O cabo de Vídeo Composto não é fornecido pela Dell.

Ligação a um leitor de DVD com um Cabo de sinal Componente

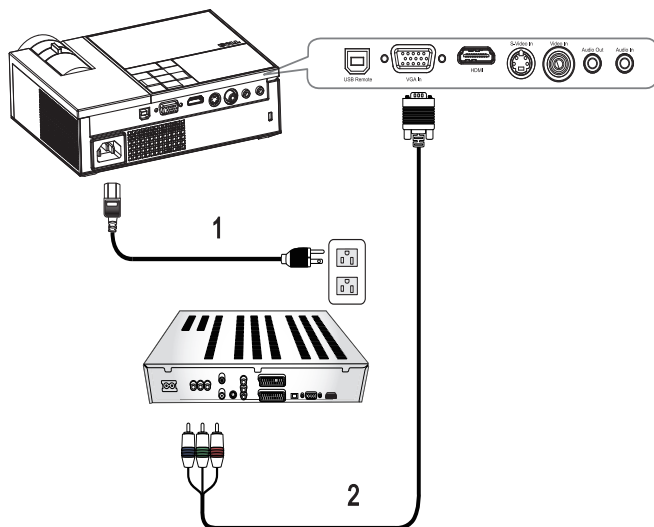

1	Cabo de alimentação
2	Cabo D-sub para YPbPr

 **NOTA:** O cabo D-sub para YPbPr cable não é fornecido pela Dell.

Ligação a um leitor de DVDs com um cabo de HDMI

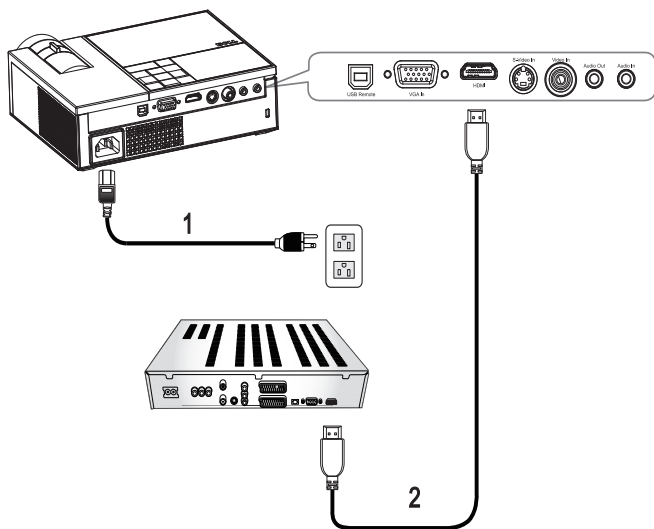



1	Cabo de alimentação
2	Cabo de HDMI

 **NOTA:** O cabo HDMI não é fornecido pela Dell.

Utilização do projector

Ligar o projector

 **NOTA:** Ligue o projector antes de ligar a origem de sinal. O LED do botão de alimentação fica azul e intermitente até ser premido.

- 1 Remova a tampa da lente.
- 2 Ligue o cabo de alimentação e os cabos de sinal apropriados. Para mais informações sobre a ligação do projector, consulte a secção "Ligar o projector" na página 7.
- 3 Prima o botão de **Alimentação**  (consulte a secção "Utilização do painel de controlo" na página 17" para localizar o botão de **Alimentação** ).
- 4 Ligue a origem de sinal (computador, leitor de DVDs, etc.). O projector detecta a origem de sinal automaticamente.
- 5 O logótipo Dell será apresentado se não for detectado nenhum sinal.



Se a mensagem "**Ajuste automático em curso...**" aparecer no ecrã, certifique-se de que os cabos adequados estão correctamente ligados.

Se tiver várias origens de sinal ligadas ao projector, prima o botão **Source** no controlo remoto ou no painel de controlo para seleccionar a origem de sinal pretendida.

Desligar o projector

 **ADVERTÊNCIA:** Desligue o projector após ter procedido ao encerramento correcto do mesmo, tal como explicado no seguinte procedimento.

Para desligar o projector:

- 1 Prima o botão de **Alimentação** .
- 2 Prima o botão **Alimentação**  novamente para desligar o projector.
As ventoinhas de arrefecimento do projector permanecem ligadas durante 90 segundos antes de o projector desligar por completo.
- 3 Para desligar o projector rapidamente, prima o botão **Power** (alimentação)  enquanto as ventoinhas de arrefecimento ainda estão em funcionamento.

NOTA: Antes de ligar o projector novamente, aguarde 60 segundos para permitir que a temperatura interna estabilize.

4 Desligue o cabo de alimentação da tomada eléctrica e desligue o projector.

NOTA: Se premir o botão Alimentação  enquanto o projector está em funcionamento, a mensagem "**Prima o botão de alimentação para desligar o projector.**" aparecerá no ecrã. Para limpar a mensagem, prima o botão no painel de controlo. A mensagem desaparecerá decorridos 5 segundos.

Ajuste da imagem projectada

Elevar o projector

- 1 Prima o botão de elevação.
- 2 Eleve o projector até atingir o ângulo de projecção pretendido e, de seguida, liberte o botão para fixar o pé de elevação nessa posição.
- 3 Utilize a roda de ajuste da inclinação para ajustar o ângulo de projecção.

Baixar o projector

- 1 Prima o botão de elevação.
- 2 Baixe o projector e, a seguir, liberte o botão para fixar o pé elevatório na posição escolhida.

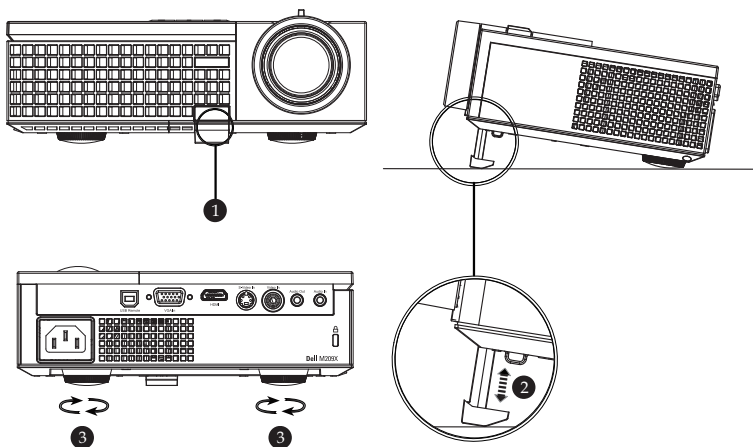

1 | Botão de elevação

2	Pé elevatório
3	Roda para ajuste da inclinação

Ajuste do zoom e da focagem do projector

⚠ ATENÇÃO: Para evitar danos no projector, certifique-se de que a lente de zoom e o pé elevatório estão completamente retraídos antes de mover o projector ou antes de o colocar na respectiva mala de transporte.

1 Rode o botão de zoom para aplicar mais zoom ou menos zoom.

2 Rode o anel de focagem até a imagem ficar nítida. O projector focaliza a partir de distâncias compreendidas entre 1,0 m e 12 m (3,3 pés e 39,4 pés).

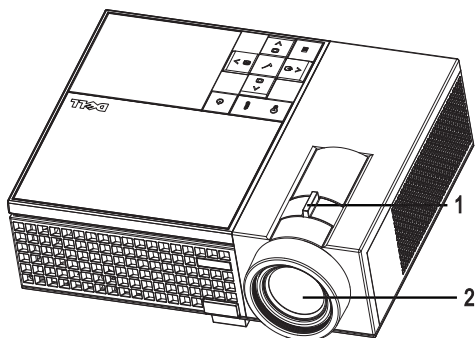

1	Botão de zoom
2	Anel de focagem

Ajuste do tamanho da imagem projectada

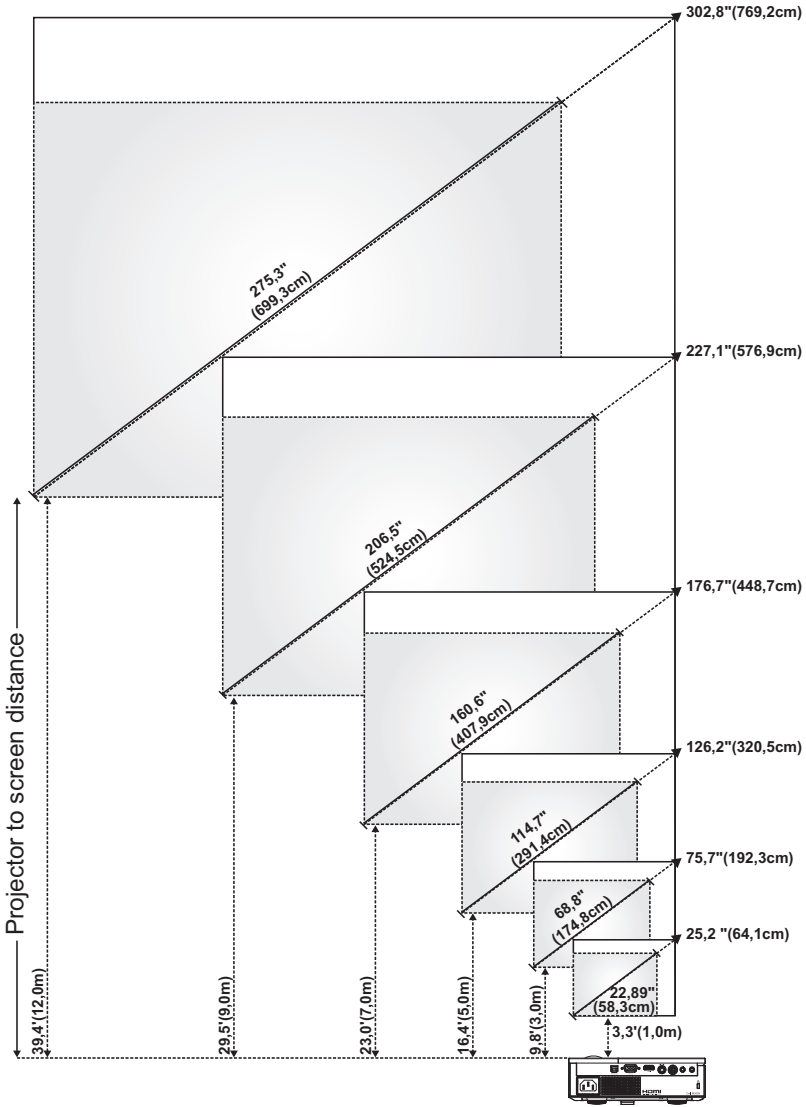





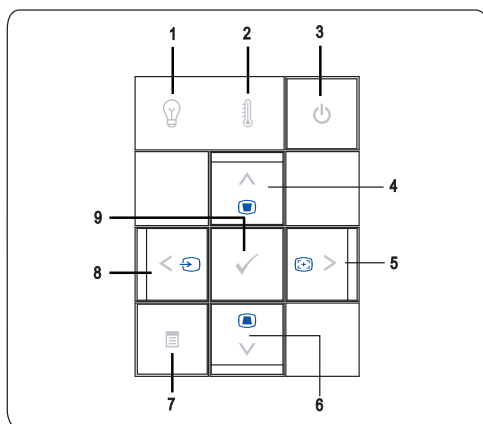



Ecrã (Diagonal)	Máx.	25,2" (64,1cm)	75,7" (192,3cm)	126,2" (320,5cm)	176,7" (448,7cm)	227,1" (576,9cm)	302,8" (769,2cm)
	Mín.	22,89" (58,3cm)	68,8" (174,8cm)	114,7" (291,4cm)	160,6" (407,9cm)	206,5" (524,5cm)	275,3" (699,3cm)
Tamanho do ecrã	Max. (WxH)	20,2" X 15,1" (51,3cm X 38,5cm)	60,6" X 45,4" (153,8cm X 115,4cm)	101,0" X 75,7" (256,4cm X 192,3cm)	141,3" X 106" (359,0cm X 269,2cm)	181,7" X 136,3" (461,5cm X 346,2cm)	242,3" X 181,7" (615,4cm X 461,5cm)
	Mín. (WxH)	18,3" X 13,7" (46,5cm X 34,9cm)	55,1" X 41,3" (139,9cm X 104,9cm)	91,8" X 68,8" (233,1cm X 174,8cm)	128,5" X 96,4" (326,3cm X 244,8cm)	165,2" X 123,9" (419,6cm X 314,7cm)	220,3" X 165,2" (559,4cm X 419,6cm)
Hd	Máx.	2,27" (5,8cm)	6,81" (17,3cm)	11,36" (28,8cm)	15,9" (40,4cm)	20,44" (51,9cm)	27,26" (69,2cm)
	Mín.	2,06" (5,2cm)	6,19" (15,7cm)	10,32" (26,2cm)	14,45" (36,7cm)	18,58" (47,2cm)	24,78" (62,9cm)
Distância		3,3' (1,0m)	9,8' (3,0m)	16,4' (5,0m)	23,0' (7,0m)	29,5' (9,0m)	39,4' (12,0m)
* Este gráfico serve apenas de referência ao utilizador.							

Utilização do painel de controlo









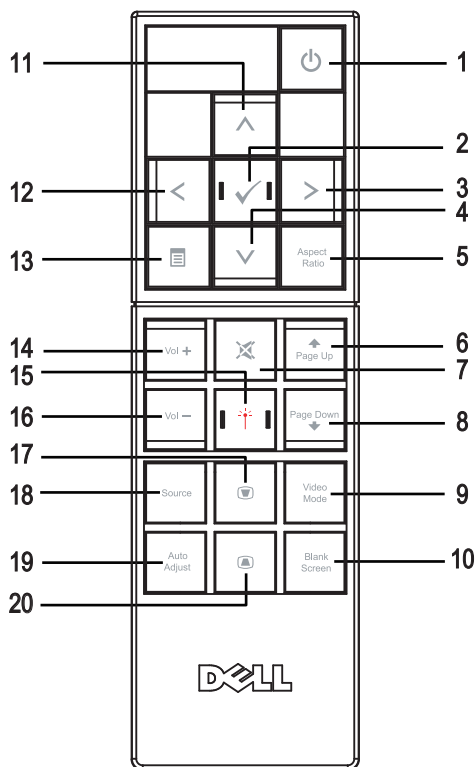







- 1 LED LAMP de aviso Se o LED LAMP ficar âmbar sólido, substitua a lâmpada. Se o LED LAMP estiver a piscar âmbar, o projector desliga-se automaticamente indicando uma falha do sistema. Se o problema persistir, contacte a Dell.

2	LED TEMP  de aviso	<ul style="list-style-type: none"> • Se o LED TEMP ficar âmbar sólido é sinal de que houve um sobreaquecimento do projector. O projector desliga-se automaticamente. Volte a ligá-lo após arrefecimento do mesmo. Se o problema persistir, contacte a Dell. • Se o LED TEMP ficar âmbar intermitente é sinal de que houve uma falha numa das ventoinhas do projector e este desliga-se automaticamente. Se o problema persistir, contacte a Dell.
3	Botão de Alimentação 	Liga e desliga o projector. Para mais informações, consulte as secções "Ligar o projector" na página 13 e "Desligar o projector" na página 13.
4	Cima  / Ajustamento Keystone	Prima para seleccionar os itens OSD (Apresentados no Ecrã). Prima para ajustar a distorção da imagem provocada pela inclinação do projector. (+40/-35 graus)
5	 / Ajustamento automático	Prima para ajustar a definição OSD. Prima para sincronizar o projector com a origem de entrada do sinal. A função Ajuste automático não funciona se o OSD for apresentado.
6	Baixo  / Ajustamento Keystone	Prima para seleccionar os itens OSD. Prima para ajustar a distorção da imagem provocada pela inclinação do projector. (+40/-35 graus)
7	Botão Menu 	Prima para activar a apresentação de informação no ecrã. Utilize os botões de direcção e o botão Menu para navegar pela informação no ecrã.
8	 / Botão Source (Origem)	Prima para ajustar a definição OSD. Prima para alternar entre as origens de sinal Analog RGB (RGB analógico), Composite (Composto[YPbPr, via VGA]), S-Video (S-Vídeo) e HDMI quando existirem várias origens de sinal ligadas ao projector.
9	Botão Enter 	Prima para confirmar a selecção do item.

Utilização do controlo remoto



1	Botão de Alimentação 	Liga e desliga o projector. Para mais informações, consulte as secções "Ligar o projector" na página 13 e "Desligar o projector" na página 13.
2	Botão Enter 	Prima para confirmar a selecção.
3	Direita 	Prima para ajustar a definição OSD.
4	Baixo 	Prima para seleccionar os itens OSD.
5	Aspect Ratio (Rel. de aspecto)	Prima para alterar a relação de aspecto da imagem.
6	Page up 	Prima para ir para a página anterior.
7	Mute (Cortar o som) 	Prima para cortar ou repor o som ao nível do altifalante do projector.





8	Page down 	Prima para ir para a página seguinte.
9	Botão Video mode	O Micro-projector Dell M209X inclui configurações predefinidas que foram optimizadas para a apresentação de dados (gráficos de computador) ou vídeo (filmes, jogos, etc.). Prima o botão Video Mode para alternar entre os modos PC mode (Modo PC), Movie mode (Modo de vídeo), Game Mode (Modo de jogo), sRGB (sRGB) ou CUSTOM mode (Modo person.) (este último modo permite ao utilizador configurar e guardar as suas definições preferidas). Prima o botão Video Mode uma vez para aceder ao modo de visualização actual. Prima novamente o botão Video Mode para aceder aos outros modos.
10	Botão Blank screen	Prima para ocultar/apresentar a imagem.
11	Cima 	Prima para seleccionar os itens OSD.
12	Esquerda 	Prima para ajustar a definição OSD.
13	Botão Menu 	Prima para activar a apresentação de informação no ecrã.
14	Aumentar volume 	Prima para aumentar o volume.
15	Laser 	Aponte o controlo remoto para o ecrã, mantenha premido o botão de laser para activar a luz laser.
16	Diminuir volume 	Prima para reduzir o volume.
17	Botão de ajuste Keystone 	Prima para ajustar a distorção da imagem provocada pela inclinação do projector. (+40/-35 graus)
18	Botão Source	Prima para alternar entre origens de sinal Analog RGB (RGB Analógico), Composite (Composto [YPbPr, via VGA]), HDMI, e S-Video.
19	Botão Auto adjust	Prima para sincronizar o projector com a origem de entrada do sinal. A função Ajuste automático não funciona se o OSD for apresentado.
20	Botão de ajuste Keystone 	Prima para ajustar a distorção da imagem provocada pela inclinação do projector. (+40/-35 graus)

Utilização da informação apresentada no ecrã



O projector apresenta informação no ecrã em vários idiomas, podendo esta ser apresentada com ou sem uma origem de entrada de sinal presente.

No menu principal, prima o botão  ou  para navegar pelos vários

separadores. Prima o botão **Enter**  no painel de controlo ou no controlo remoto para seleccionar um sub menu.

No sub menu, prima o botão  ou  para seleccionar. Quando um item é seleccionado, a cor desse item passa para cinzento escuro. Utilize o botão  ou  no painel de controlo ou no controlo remoto para ajustar uma definição.

Para sair do menu principal, vá até ao separador **Back (Voltar)** e prima o botão **Enter**  no painel de controlo ou no controlo remoto.

Para sair do OSD, vá ao separador **Exit (Sair)** e prima o botão **Enter**  ou prima o botão **Menu**  no painel de controlo ou no controlo remoto.

Menu principal



SELEC. ENTRADA



DET AUT ORIGEM—Selecione a opção **Activ** (predefinição) para detectar automaticamente os sinais de entrada disponíveis. Quando **Activ** for seleccionado e premir **Source** no painel de controlo/controlo remoto, este detecta automaticamente o próximo sinal de entrada disponível. Selecione **Desact** para bloquear o sinal de entrada actual ou para seleccionar manualmente o sinal de entrada que

pretende utilizar. Quando a opção **Desact** estiver seleccionada e premir **Fonte**, selecciona o sinal de entrada que pretende utilizar.

VGA—Prima o botão **Enter** para detectar o sinal VGA.

S-VÍDEO—Prima o botão **Enter** para detectar o sinal S-Vídeo.

VÍDEO COMPOSTO—Prima o botão **Enter** para detectar o sinal de vídeo composto.

HDMI—Prima o botão **Enter** para detectar o sinal HDMI.

AJUSTAR AUTO.



Selecione para ajustar automaticamente as definições de apresentação e a mensagem "**Ajuste automático em curso...**" aparecerá

enquanto estiver em progresso.



CONFIGURAR





KEYSTONE V.—Permite-lhe ajustar a distorção da imagem provocada pela inclinação do projector.

KEYSTONE AUTO.—Esta opção ajusta automaticamente a distorção da imagem provocada pela inclinação do projector.

MODO DO PROJECTOR—Para selecção do modo de projecção:

-  Projecção frontal-em cima de uma secretária (predefinição).
-  Projecção posterior-em cima de uma secretária — O projector inverte a imagem para que possa projectar a imagem por detrás de um ecrã translúcido.



REL. DE ASPECTO—Permite-lhe seleccionar uma relação de aspecto para ajustar a forma como a imagem é apresentada.

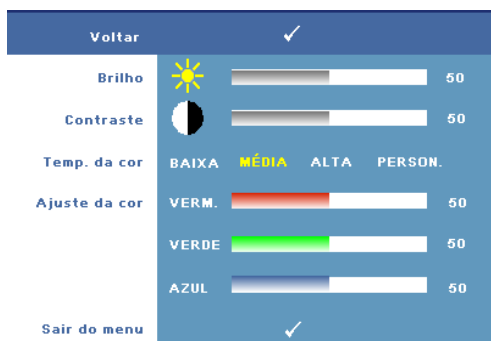

-  Original — seleccione Original para manter a relação de aspecto da imagem projectada de acordo com a origem de entrada.
-  4:3 — A origem de entrada ajusta para o ecrã e projecta uma imagem 4:3.
-  Panorâmico — a origem de entrada ajusta para a largura do ecrã para projectar uma imagem panorâmica.

INFO. PROJECTOR—Esta opção permite-lhe ver o nome do modelo do projector, a origem de entrada actual e o número de série do projector (PPID#)

IMAGEM (no modo PC)



BRILHO—Utilize os botões  ou  para ajustar o brilho da imagem.

CONTRASTE—Utilize os botões  ou  para controlar o grau de diferença entre as partes mais claras e mais escuras da imagem. O ajuste do contraste altera a quantidade de preto e branco na imagem.

TEMP. DA COR—Esta opção ajusta a temperatura da cor. O ecrã parece mais frio a temperaturas de cor mais

altas e mais quente a temperaturas de cor mais baixas. Quando o utilizador ajusta o valor no menu de Ajuste de Cor, o modo Personalizado estará activado, e os valores guardados no modo Personalização.

AJUSTE DA COR—Esta opção permite o ajuste manual das cores vermelho, verde e azul.

IMAGEM (no modo Vídeo)



BRILHO—Utilize os botões ou para ajustar o brilho da imagem.

CONTRASTE—Utilize os botões ou para controlar o grau de diferença entre as partes mais claras e mais escuras da imagem. O ajuste do contraste altera a quantidade de preto e branco na imagem.

TEMP. DA COR—Esta opção ajusta a temperatura da cor. O ecrã parece mais frio a temperaturas de cor mais altas e mais quente a temperaturas

de cor mais baixas. Quando o utilizador ajusta o valor no menu de Ajuste de Cor, o modo Personalizado estará activado, e os valores são guardados no modo Personalização.

AJUSTE DA COR—Esta opção permite o ajuste manual das cores vermelho, verde e azul.

SATURAÇÃO—Esta opção ajusta a origem do sinal de vídeo a partir do preto e do branco para obter uma cor saturada. Prima o botão para reduzir a quantidade de cor na imagem e o botão para aumentar a quantidade de cor na imagem.

NITIDEZ—Prima o botão para diminuir a nitidez e prima o botão para aumentar a nitidez.

TONALIDADE—Prima para aumentar a intensidade do verde na imagem e para aumentar a intensidade do vermelho na imagem (seleccionável somente para o sinal NTSC).

ECRÃ (no modo PC)

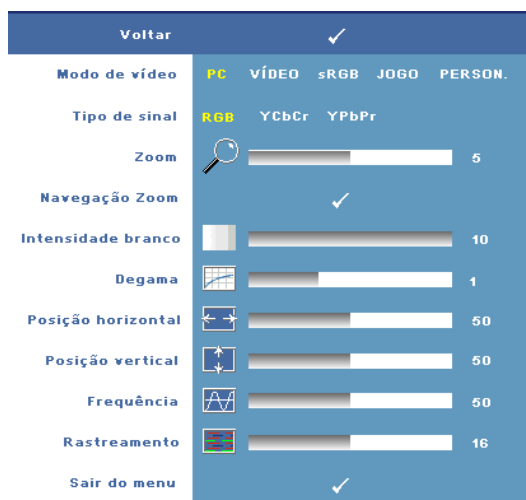

MODO DE VÍDEO—Selecione um modo para otimizar a imagem apresentada tendo por base a forma como o projector está a ser utilizado: **PC**, **Vídeo**, **sRGB** (proporciona uma representação mais precisa da cor), **Jogo** e **Person.** (para que possa personalizar as suas definições preferidas). Se ajustar os valores das opções **Intensidade branco** ou **Degama**, o projector muda automaticamente para o modo **Person.**

TIPO DE SINAL—Para selecção manual do tipo de

sinal: RGB, YCbCr, ou YPbPr.

Zoom—Prima para aumentar digitalmente uma área predefinida da imagem no centro do ecrã e prima para reduzir a imagem aumentada.

NAVEGAÇÃO ZOOM—Prima para navegar o ecrã de projecção.

INTENSIDADE BRANCO—A definição 0 maximiza a reprodução de cores, e a definição 10 maximiza o brilho.

DEGAMA—Esta opção permite-lhe ajustar os 4 valores predefinidos para alterar o desempenho da cor ao nível do ecrã.

POSIÇÃO HORIZONTAL—Prima para ajustar a posição horizontal da imagem para a esquerda e para ajustar a posição horizontal da imagem para a direita.

POSIÇÃO VERTICAL—Prima para ajustar a posição vertical da imagem para baixo e para ajustar a posição vertical da imagem para cima.

FREQUÊNCIA—Esta opção altera a frequência de apresentação dos dados de forma a corresponder à frequência da placa gráfica do seu computador. Se vir uma barra vertical trémula, utilize a opção **Frequência** para minimizar o aparecimento de tais barras. Este é apenas um ajuste grosseiro.

RASTREAMENTO—Esta opção sincroniza a fase do sinal com a placa gráfica. Se vir uma imagem instável ou trémula, utilize a opção **Rastreamento** para corrigir a situação. Esta é uma opção de ajuste fino.



ECRÃ (no modo de Vídeo)



MODOS DE VÍDEO—Selecione um modo para otimizar a imagem apresentada tendo por base a forma como o projector está a ser utilizado: **PC**, **Vídeo**, **sRGB** (proporciona uma representação mais precisa da cor), **Jogo** e **Person.** (para que possa personalizar as suas definições preferidas). Se

ajustar os valores das opções **Intensidade branco** ou **Degama**, o projector muda automaticamente para o modo **Person.**

TIPO DE SINAL—Para selecção manual do tipo de sinal: RGB, YCbCr, ou YPbPr.

ZOOM—Prima  para aumentar digitalmente uma área predefinida da imagem no centro do ecrã e prima  para reduzir a imagem aumentada.

NAVEGAÇÃO ZOOM—Prima     para navegar o ecrã de projecção.

INTENSIDADE BRANCO—A definição 0 maximiza a reprodução de cores, e a definição 10 maximiza o brilho.

DEGAMA—Esta opção permite-lhe ajustar os 4 valores predefinidos para alterar o desempenho da cor ao nível do ecrã.

LÂMPADA



DUR. LÂMPADA—Esta opção apresenta o número de horas de funcionamento da lâmpada desde a reposição do contador.

POUP. ENERGIA—Selecione **Sim** para definir o período de espera para poupança de energia. O período de tempo é o tempo que pretende que

o projector aguarde sem entrada de sinal. Por defeito, o período de espera está definido para 120 minutos. No entanto, pode defini-lo para 5 minutos, 15 minutos, 30 minutos, 45 minutos, 60 minutos, ou 120 minutos.

Se não for detectado nenhum sinal de entrada durante o período de espera, o

projector desliga a lâmpada e entra no modo de poupança de energia. Se for detectado um sinal de entrada durante o período de espera, o projector liga automaticamente. Se não for detectado um sinal de entrada no espaço de duas horas, o projector alterna do modo de Poupança de Energia para o modo de suspensão. Para ligar o projector prima o botão de Alimentação.

Modo Eco.—Selecione **Activ** para utilizar o projector num nível de energia mais baixo (136 Watts). O funcionamento a níveis de energia mais baixos conduz a um tempo de vida útil da lâmpada mais longo, um funcionamento mais pacífico, e uma luminescência de saída no ecrã mais fraca. Selecione **Desact** para retomar o funcionamento normal do projector (165 watts).

REP. LÂMPADA—Depois de instalar uma nova lâmpada, selecione **Sim** para repor o temporizador da lâmpada.

Enc. Rápido—Selecione **Sim** para desligar o projector com um único premir do botão de Alimentação. Esta função permite que o projector arrefeça num curto período de tempo acelerando a velocidade das ventoinhas.



NOTA: Se a função Enc. rápido estiver activada, conte com um ruído acústico mais alto durante o desligamento.

IDIOMA



OUTROS

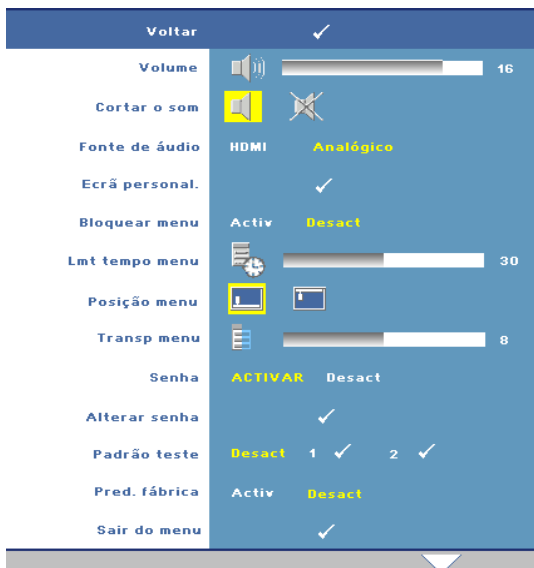

VOLUME—Prima para diminuir o volume e para aumentar o volume.

CORTAR O SOM—Esta opção permite-lhe cortar o som.

FONTE DE ÁUDIO—Selecione HDMI ou Analógico (Entrada Audio) como a origem áudio a utilizar.

ECRÃ PERSONAL.—Prima Enter. É apresentado o menu “Ecrã Personalizado”. Selecione “SIM” para capturar a imagem de ecrã como “O meu Logótipo Personalizado”. Este ecrã substitui todos os ecrãs originais com o logótipo Dell. Pode recuperar o

ecrã predefinido seleccionando “Logótipo Dell” no ecrã pop-up.



NOTA: Para capturar uma imagem inteira, certifique-se de que o sinal de entrada que está conectado ao projector tem uma resolução de 1024x768.

BLOQUEAR MENU—Selecione **Activ** para activar o bloqueio do menu e fazer com que este fique oculto. Selecione a opção **Desact** para desactivar a função de bloqueio do menu. Se quiser desactivar a função de bloqueio do menu e a informação no ecrã desaparecer, prima o botão **Menu** no painel de controlo ou no controlo remoto durante 15 segundos e de seguida desactive a função.

LMT TEMPO MENU—Esta opção permite-lhe definir o período de tempo durante o qual a informação é apresentada no ecrã. A opção predefinida é de 30 segundos.

POSIÇÃO MENU—Permite-lhe seleccionar o local no ecrã onde pretende ver o menu.

TRANSP. MENU—Permite-lhe seleccionar o nível de transparência do fundo do menu.

SENHA—Permite-lhe proteger o projector por meio de uma senha. Esta capacidade de segurança permite-lhe definir uma série de restrições em termos do acesso ao projector para protecção da sua privacidade e para impedir que outros mexam no projector. Isto significa que o projector não pode ser utilizado caso seja retirado do seu lugar sem autorização, o que significa também que esta capacidade funciona como uma medida anti roubo.

Selecione **Activ** para activar a protecção por senha. Aparecerá um ecrã **Introduza a senha** a pedir que introduza uma senha quando o projector for ligado da próxima vez. Selecione **Desligado** para desactivar a protecção de senha.

 **NOTA:** A protecção de senha está desactivada por defeito.

Se activar esta função, ser-lhe-á pedido para introduzir a senha do projector após ligar o projector:

- 1º pedido para introdução da senha:
 - a Vá ao menu **Outros**, prima **Enter** e depois selecione **Senha** para **Activar** a definição de senha.

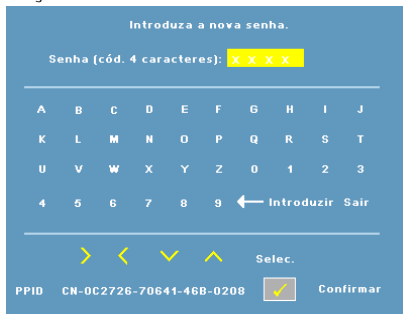

- b Isto irá fazer aparecer um ecrã para introdução de caracteres, introduza um número composto por 4 dígitos e prima o botão **Enter**.

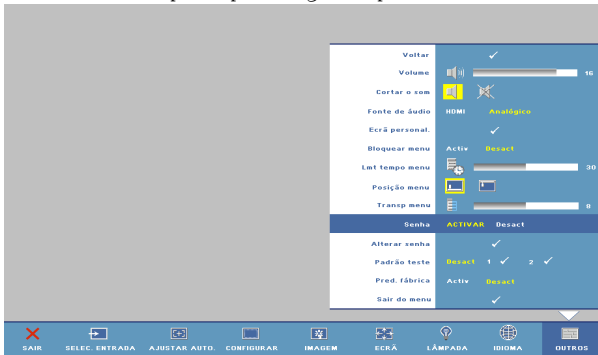

- c Para confirmar, introduza novamente a senha.
 - d Se a confirmação da senha for feita com êxito, pode aceder às funções e utilitários do projector.
- 2 Caso tenha introduzido uma senha inválida, ser-lhe-ão dadas mais 2 tentativas. Após três tentativas inválidas, o projector desliga-se automaticamente.



NOTA: Se se esquecer da sua senha, contacte a Dell.

- 3 Para cancelar a senha, seleccione a opção **Desact** e introduza a senha para desactivar a função.

ALTERAR SENHA—Permite-lhe alterar a senha. Chave na senha original e depois introduza a nova senha. Introduza a nova senha novamente para confirmar.

PADRÃO TESTE—Selecione a opção 1 ou 2 para activar o **padrão teste** incluído para efectuar um teste ao nível da focagem e da resolução. Selecione a opção **Desact** para desactivar a função.

- 1 Para executar o padrão de teste de diagnóstico 1, prima e mantenha o botão **Menu** e o botão no painel de controlo do projector simultaneamente durante dois segundos.
- 2 Para executar o padrão de teste de diagnóstico 2, prima e mantenha o botão **Menu** e o botão no painel de controlo do projector simultaneamente durante dois segundos.









NOTA: Para activar o padrão de teste 2, é necessário conectar um sinal de entrada ao projector.

PRED. FÁBRICA—Selecione **Activ** para repor as predefinições do projector.

Resolução de problemas do projector

Se tiver problemas com o projector, consulte as seguintes sugestões para resolução de problemas. Se o problema persistir, contacte a Dell (Consulte Como contactar a Dell na página 39).

Problema	Solução possível
Não aparece qualquer imagem no ecrã.	<ul style="list-style-type: none">• Certifique-se de que a tampa da lente está removida e de que o projector está ligado.• Certifique-se de que a porta gráfica externa está activada. Se estiver a utilizar um computador portátil Dell, prima os botões   (Fn+F8). Se estiver a utilizar um computador de outra marca, consulte a respectiva documentação.• Certifique-se de que todos os cabos estão devidamente ligados. Consulte Ligar o projector na página 7.• Certifique-se de que os pinos dos conectores não estão dobrados ou partidos.• Certifique-se de que a lâmpada está instalada correctamente. Consulte Sinais de Orientação na página 33.• Utilize Padrão Teste no menu Outros. Certifique-se de que as cores do padrão de teste estão correctas.

Problema (continuação)	Solução possível (continuação)
Apresentação parcial ou incorrecta da imagem ou deslocamento da mesma	<p>1 Prima o botão de Auto adjust existente no controlo remoto ou no painel de controlo.</p> <p>2 Se estiver a utilizar um computador portátil Dell, defina a resolução do computador para XGA (1024 x 768):</p> <p>a Prima a tecla direita do rato na área do ambiente de trabalho do Windows, clique em Properties (Propriedades) e de seguida seleccione o separador Settings (Definições).</p> <p>b Verifique se a definição para a porta externa do monitor apresenta os valores 1024 x 768 píxeis.</p> <p>c Prima as teclas   (Fn+F8).</p> <p>Se estiver com dificuldade em alterar a resolução ou se o seu monitor bloquear, reinicie todo o equipamento e o projector.</p> <p>Se não estiver a utilizar um computador portátil Dell, consulte a sua documentação para mais informações.</p>
O ecrã não mostra a sua apresentação	Se estiver a utilizar um computador portátil Dell, prima os botões   (Fn+F8) .
A imagem está instável ou apresenta alguma cintilação.	Ajuste a opção de rastreamento no separador Ecrã (apenas no modo PC).
A imagem apresenta uma barra vertical trémula.	Ajuste a frequência no separador Ecrã (apenas no modo PC).
A cor da imagem não está correcta	<ul style="list-style-type: none"> • Se o sinal de saída da sua placa gráfica estiver sincronizado para o verde e quiser passar para o modo VGA a 60 Hz, vá até à opção Ecrã, seleccione Tipo de sinal e de seguida escolha RGB. • Utilize Padrão Teste no menu Outros. Certifique-se de que as cores do padrão de teste estão correctas.

Problema (continuação)	Solução possível (continuação)
A imagem não está focada	<p>1 Ajuste o anel de focagem na lente do projector.</p> <p>2 Certifique-se de que o ecrã de projecção está à distância requerida do projector (3,3 ft [1,0 m] a 39,4 ft [12 m]).</p>
A imagem é ampliada no modo de 16:9 do DVD	<p>O projector detecta automaticamente o formato de entrada do sinal. Manterá a relação de aspecto da imagem projectada de acordo com o formato de entrada do sinal com uma definição predefinida Original.</p> <p>Se a imagem continuar ampliada, ajuste a relação de aspecto da seguinte forma:</p> <ul style="list-style-type: none"> • Se estiver a reproduzir um DVD de 16:9, seleccione a relação de aspecto de 4:3 no seu leitor de DVDs. • Se não for possível seleccionar a relação de aspecto de 4:3 no seu leitor de DVDs, seleccione-a no menu Configurar.
A imagem está invertida.	Selecione a opção Configurar no ecrã e ajuste o modo do projector.
A lâmpada queimou ou emite estalidos	Quando a lâmpada atinge o fim da sua vida útil, esta pode queimar ou pode emitir estalidos. Se tal acontecer, o projector não volta a ligar. Para substituir a lâmpada, consulte a secção na página 33.
Não é apresentada nenhuma informação no ecrã	Experimente premir o botão Menu no painel de controlo ou no controlo remoto durante 15 segundos para desbloquear o menu. Consulte a informação sobre a opção Bloquear menu na página 27.
O controlo remoto não está a funcionar correctamente ou funciona apenas numa área restrita	As pilhas podem estar fracas. Verifique se o feixe laser proveniente do controlo remoto está demasiado fraco. Se tal for caso, substitua as pilhas gastas por 2 pilhas AAA novas.

Sinais de Orientação





Estado do Projector	Descrição	Botões de Controlo			Indicador	
		Botão de alimentação	Botão Menu	Others (Outros)	TEMP (Âmbar)	LAMP (Lâmpada) (Âmbar)
Modo de Suspensão	Projector no modo de Suspensão. Pronto para ligar.	AZUL Intermitente	Desligado	Desligado	Desligado	Desligado
Modo de aquecimento	O projector precisa de algum tempo para aquecer e ligar.	AZUL	AZUL	AZUL	Desligado	Desligado
Lâmpada ligada	Projector no modo Normal, preparado para apresentar uma imagem. Nota: O menu não está acessível.	AZUL	AZUL	Desligado	Desligado	Desligado
Modo de Arrefecimento	O projector está a arrefecer para desligar.	AZUL	Desligado	Desligado	Desligado	Desligado
Modo de Poupança de Energia	O modo de Poupança de Energia foi activado. O projector entrará automaticamente no modo de suspensão se não for detectada nenhum sinal de entrada no espaço de duas horas.	Âmbar Intermitente	Desligado	Desligado	Desligado	Desligado
A arrefecer antes do modo de Poupança de Energia.	O projector demora 60 segundos a arrefecer antes de entrar no modo de Poupança de Energia.	Âmbar	Desligado	Desligado	Desligado	Desligado
Projector sobreaquecido	As entradas de ventilação podem estar bloqueadas ou a temperatura ambiente pode estar acima de 35°C. O projector desliga-se automaticamente. Certifique-se de que as entradas de ar não estão bloqueadas e que a temperatura ambiente está dentro dos limites de funcionamento. Se o problema persistir, entre em contacto com a Dell.	Desligado	Desligado	Desligado	Âmbar	Desligado
Lâmpada sobreaquecida	A lâmpada sobreaqueceu. As entradas de ar podem estar bloqueadas. O projector desliga-se automaticamente. Volte a ligá-lo após arrefecimento do mesmo. Se o problema persistir, entre em contacto com a Dell.	AZUL	Desligado	Desligado	Âmbar	Desligado
Transformador de lâmpada sobreaquecido	O transformador de lâmpada sobreaqueceu. As entradas de ar podem estar bloqueadas. O projector desliga-se automaticamente. Volte a ligá-lo após arrefecimento do mesmo. Se o problema persistir, entre em contacto com a Dell.	Âmbar	Desligado	Desligado	Âmbar	Desligado
Avaria de ventoinha	Uma das ventoinhas falhou. O projector desliga-se automaticamente. Se o problema persistir, entre em contacto com a Dell.	Desligado	Desligado	Desligado	Âmbar Intermitente	Desligado
Avaria do transformador de lâmpada.	O transformador da lâmpada falhou. O projector desliga-se automaticamente. Desligue o cabo de alimentação após três minutos e depois volte a ligar o projector. Se o problema persistir, contacte a Dell.	Âmbar Intermitente	Desligado	Desligado	Desligado	Âmbar Intermitente
Avaria da Roda de Cores	A roda de cores não consegue iniciar. O projector falhou e o projector desliga-se automaticamente. Desligue o cabo de alimentação após três minutos e volte a ligar o projector. Se o problema persistir, contacte a Dell.	AZUL	Desligado	Desligado	Âmbar Intermitente	Âmbar Intermitente
Falha de lâmpada	A lâmpada está defectiva. Substitua a lâmpada.	Desligado	Desligado	Desligado	Desligado	Âmbar
Falha – alimentação CC (+12V)	A alimentação de energia foi interrompida. O projector desliga-se automaticamente. Desligue o cabo de alimentação após três minutos e depois volte a ligar o projector. Se o problema persistir, contacte a Dell.	Âmbar Intermitente	Desligado	Desligado	Âmbar	Âmbar
Falha – alimentação CC (secundária)	A alimentação de energia foi interrompida. O projector desliga-se automaticamente. Desligue o cabo de alimentação após três minutos e depois volte a ligar o projector. Se o problema persistir, contacte a Dell.	Âmbar Intermitente	Desligado	Desligado	Âmbar	Desligado

*Others (Outros): botões de controlo no painel de controlo excepto Alimentação e Menu

Substituição da lâmpada

A mensagem seguinte aparece no ecrã quando a lâmpada do seu projector se aproxima do fim de vida e precisa de ser mudada:

A lâmpada está a aproximar-se do fim da sua vida útil no modo de funcionamento normal. Sugerimos a sua substituição!
www.dell.com/lamps

-  **ATENÇÃO:** Antes de iniciar qualquer dos procedimentos desta secção, siga as Instruções de Segurança conforme descrito em página 6.
-  **ATENÇÃO:** A lâmpada fica muito quente quando está em funcionamento. Não tente substituir a lâmpada até que o projector tenha arrefecido durante pelo menos 30 minutos.
-  **ATENÇÃO:** Não toque na lâmpada ou no vidro da mesma seja em que circunstância for. A lâmpada do projector é muito frágil e pode partir-se se tocar nela. Os pedaços de vidro partido são aguçados e podem causar ferimentos.
-  **ATENÇÃO:** Se a lâmpada partir, remova todos os pedaços de vidro partido do projector e elimine-os ou recicle-os de acordo com as leis estaduais, locais ou federais. Para mais informações, consulte www.dell.com/hg.

Para substituir a lâmpada:

- 1 Desligue o projector e o respectivo cabo de alimentação.
- 2 Deixe que o projector arrefeça durante pelo menos 30 minutos.
- 3 Desaperte os dois parafusos que seguram a tampa da lâmpada, e remova a tampa.
- 4 Desaperte os dois parafusos que seguram a lâmpada.
- 5 Puxe a lâmpada pela respectiva pega metálica.

 **NOTA:** A Dell pode exigir a devolução das lâmpadas substituídas ao abrigo do estipulado na garantia. Caso contrário, elimine ou recicle a lâmpada. Para mais informações, consulte Eliminação de Lâmpadas na página 35.

- 6 Substitua a lâmpada por uma nova.
- 7 Aperte os dois parafusos que seguram a lâmpada.
- 8 Reponha a tampa da lâmpada e aperte os dois parafusos.
- 9 Reponha o tempo de utilização da lâmpada seleccionando Sim para Rep. lâmpada no menu **Lâmpada**. (Consulte menu **Lâmpada** na página 25)

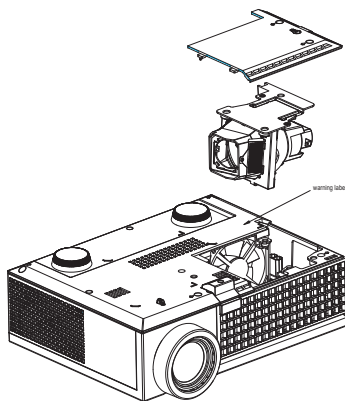



ATENÇÃO: Eliminação de lâmpadas (apenas para os Estados Unidos)



A LÂMPADA NO INTERIOR DESTA LÂMPADA CONTÉM MERCÚRIO E DEVE SER REICLADA OU ELIMINADA DE ACORDO COM AS LEIS LOCAIS, ESTADUAIS OU FEDERAIS. PARA MAIS INFORMAÇÕES, VISITE O SITE WWW.DELL.COM/HG OU CONTACTE A ELECTRONIC INDUSTRIES ALLIANCE ATRAVÉS DO ENDEREÇO WWW.EIAE.ORG. PARA OBTER INFORMAÇÕES ESPECÍFICAS ACERCA DA ELIMINAÇÃO DAS LÂMPADAS VISITE O SITE WWW.LAMPRECYCLE.ORG.

Especificações

Válvula de luz	Single-chip 0,55" XGA DMD Type X, DarkChip™ 2
Brightness (Brilho)	Intensidade luminosa de 2000 ANSI lúmen (máx.)
Relação de contraste	1800:1 padrão (Full on/Full off)
Uniformidade	80% padrão (Norma Japonesa - JBMA)
Número de píxeis	1024 x 768 (XGA)
Cores apresentadas no ecrã	16,7M cores
Velocidade da roda de cores	100~127,5 Hz (2X) 150Hz (3X) no Modo de Filme
Lente de projecção	F/2,41~2,55, f=21,8~24,0 mm com uma lente de zoom manual de 1,1x
Tamanho do ecrã de projecção	Entre 22,89 e 302,8 polegadas (diagonal)
Distância de projecção	Entre 3,3 e 39,4 pés (1,0 m e 12 m)
Compatibilidade de vídeo	Vídeo Composto / S-Video: NTSC (J, M, 4,43), PAL (B, D, G, H, I, M, N, Nc, 60), SECAM (B, D, G, K, K1, L) Vídeo componente via VGA & HDMI: 1080i/p, 720p, 576i/p, 480i/p
Fonte de alimentação	a.c. universal de 90-264 V 50-60 Hz com entrada PFC
Consumo de energia	205 watts no modo total, 165 watts no modo de eco < 3 watts no modo desligado.
Áudio	Altifalante de 1 watt
Nível de ruído	39 dB(A) no modo de funcionamento normal, 32 dB(A) no modo económico

Peso	2,6 lbs (1,18 kg)
Dimensões (L x P x A)	Externas 8,07 x 6,10 x 2,85 ± 0,04 polegadas (205 x 155 x 72,5 ± 1 mm)
Condições ambientais	<p>Temperatura de funcionamento: 5°C - 35°C (41°F-95°F)</p> <p>Humidade: 80% máximo</p> <p>Temperatura de armazenamento: 0°C a 60°C (32°F a 140°F)</p> <p>Humidade: 90% máximo</p>
Certificações	FCC, CE, VCCI, UL, cUL, Nemko-GS, ICES-003, MIC, C-Tick, CCC, PSB, NOM, SABS, eK
Conectores de entrada/saída	<p>Alimentação: Tomada de entrada a.c.</p> <p>Entrada de computador: uma entrada D-sub entrada de sinais analógicos/componentes, HDTV</p> <p>Entrada de vídeo: uma entrada RCA de vídeo composto e uma entrada S-vídeo</p> <p>Entrada de áudio: uma tomada para auscultadores (diâmetro de 3,5 mm)</p> <p>Saída de áudio: uma tomada para auscultadores (diâmetro de 3,5 mm)</p> <p>Porta USB: Uma USB escrava para suporte de remoto</p> <p>Entrada de HDMI: Suporte HDMI 1.1</p> <p>Conformidade HDCP</p>
Lâmpada	Lâmpada de 165 W substituível pelo utilizador e com uma duração de 3000 horas (até 5000 horas no modo económico)



NOTA: O tempo de vida útil de uma lâmpada de projector variará consoante as condições de funcionamento e os padrões de utilização. A utilização de um projector em condições pouco adequadas, que podem incluir ambientes poeirentos, altas temperaturas, e falhas de corrente abruptas, pode ocasionar uma redução do tempo de vida útil da lâmpada, ou uma possível falha da lâmpada. O tempo de vida da lâmpada especificado para os projectores Dell considera a duração típica em condições de funcionamento normais para mais de 50% de uma amostra da população para reduzir para aproximadamente 50% o nível de brilho da lâmpada. Não é a duração de tempo em que uma lâmpada cessará de funcionar.

Modos de compatibilidade (Analógico/ Digital)

Resolução	Frequência vertical (Hz)	Frequência horizontal (KHz)
640X480	59,9	31,5
640X480	75	37,5
640X480	85	43,3
720X400	70,1	31,5
720X400	85	37,9
800X600	60,3	37,9
800X600	75	46,9
800X600	85,1	53,7
848X480	60	31
1024X768	60	48,4
1024X768	75	60
1024X768	85	68,7
1152X864	75	67,5
1280X720	59,9	44,8
1280X768	59,9	47,8
1280X800	59,8	49,7
1280X1024	60	64
1280X1024	75	80
1280X1024	85	91,1
1360X768	60	47,7
1400X1050	60	65,3
1440X900	59,9	55,9
1680X1050	60	65,3
1600X1200	60	75

Como contactar a Dell

Para clientes nos Estados Unidos, ligue 800-WWW-DELL (800-999-3355).



NOTA: Se não tiver uma ligação de Internet, pode encontrar as informações de contacto na sua factura de compra, etiqueta de embalo, talão, ou catálogo de produto Dell.

A Dell faculta várias opções de serviço e suporte on-line e telefónico. A disponibilidade varia consoante o país e o produto, e alguns serviços podem não estar disponíveis na sua área. Para contactar a Dell para vendas, suporte técnico, ou questões de serviço ao cliente:

- 1 Visite support.dell.com.
- 2 Verifique o seu país ou região no menu pendente **Escolha Um País/Região** no fundo da página.
- 3 Clique em **Contacte-nos** no lado esquerdo da página.
- 4 Seleccione a ligação de serviço ou suporte apropriado consoante a sua necessidade.
- 5 Escolha o método de contactar a Dell que seja da sua conveniência.

Apêndice: Glossário

ANSI Lúmen—Norma para medição da intensidade luminosa produzida e utilizada para comparar projectores. Norma para medição do brilho. É calculado dividindo uma imagem de um metro quadrado em nove rectângulos iguais, medindo a lux (ou brilho), lendo no centro de cada rectângulo, e calculando a média destes nove pontos.

Aspect Ratio (Rel. de aspecto)—A relação de aspecto mais popular é a de 4:3 (4 por 3). Os formatos de televisão e de vídeo por computador mais antigos apresentam uma relação de aspecto de 4:3, o que significa que a largura da imagem é $\frac{4}{3}$ da altura.

Brilho—Quantidade de luz emitida por um monitor ou ecrã de projecção ou um dispositivo de projecção. O brilho do projector é medido em ANSI lúmen.

Temperatura de Cor— A aparência de cor da luz branca. Temperatura de cor baixa implica uma luz mais quente (mais amarela/vermelha) enquanto que uma temperatura de cor alta implica uma luz mais fria (mais azul). A unidade padrão para a temperatura de cor é o Kelvin (K).

Sinal de vídeo componente- O sinal de vídeo componente é um método para produção de vídeo de qualidade num formato que contém todos os componentes da imagem original. Consiste no sinal luminescente e em dois sinais de crominância separados são definidos como 'Y'Pb'Pr' para o sinal componente analógico e como 'Y'Cb'Cr' para o sinal componente digital. O vídeo componente está também disponível nos leitores de DVDs e nos projectores.

Vídeo Composto — Um sinal de vídeo que combina a luma (brilho), chroma (cor), burst (referência de cor), e sync (sinais de sincronização horizontal e vertical) num sinal de onda transportado num único par de fios. Existem três tipos de formatos, nomeadamente, NTSC, PAL e SECAM.

Resolução Comprimida— Se as imagens de entrada forem de maior resolução do que a resolução nativa do projector, a imagem resultante será ajustada para a resolução nativa do projector. A natureza de compressão num dispositivo digital implica que algum conteúdo da imagem seja perdido.

Relação de contraste— Gama de valores claros e escuros de uma imagem, ou a relação entre os seus valores máximos e mínimos. A indústria dos projectores utiliza dois métodos para medição desta relação.

- 1 **Full On/Off** - mede a intensidade da luz produzida por uma imagem toda branca (full on) e a intensidade da luz produzida por uma imagem toda negra (full off).
- 2 **ANSI** - mede um padrão de 16 rectângulos pretos e brancos alternados. A intensidade média da luz produzida por um rectângulo branco dividida pela

intensidade média da luz produzida pelos rectângulos pretos para determinar a relação de contraste ANSI.

O contraste Full On/Off apresenta sempre valores superiores ao contraste ANSI para o mesmo projector.

dB— decibél—Unidade utilizada para expressar a diferença relativa em termos da potência ou intensidade, geralmente entre dois sinais acústicos ou eléctricos, igual a dez vezes o logaritmo comum da relação dos dois níveis.

Diagonal do ecrã—Método para medição do tamanho de um ecrã ou de uma imagem projectada. A medição é feita a partir de um canto até ao canto oposto. Um ecrã que meça 2,7 m de altura e 3,6 m de largura tem uma diagonal de 4,5 m. Neste documento, partimos do princípio de que as dimensões diagonais se referem à tradicional relação de 4:3 de uma imagem de computador, tal como se descreve no exemplo acima.

DLP®— Digital Light Processing (Processamento digital de luz)—Tecnologia de ecrã reflexivo desenvolvida pela Texas Instruments e que utiliza pequenos espelhos manipulados. A luz passa através de um filtro de cor e é enviada para os espelhos DLP que dispõem as cores RGB de maneira a formarem uma imagem projectada no ecrã, este sistema de espelhos é também conhecido como DMD.

DMD— digital Micro- Mirror Device— Cada DMD composto por milhares de espelhos feitos de uma liga de alumínio inclinados e microscópicos montados num suporte oculto.

Distância focal—Distância que vai da superfície da lente até ao ponto de focagem.

Frequência—Taxa de repetição dos sinais eléctricos medida em ciclos por segundo. Expressa em Hz.

HDMI— High Definition Multimedia Interface (Interface Multimédia de Alta Resolução), transporta vídeo de alta definição comprimido assim como áudio digital e dados de controlo do dispositivo num único conector.

Hz — Hertz, unidade de frequência.

Correcção keystone—Dispositivo que corrige a distorção de uma imagem projectada (geralmente, a parte de cima da imagem apresenta-se larga e a parte de baixo estreita) devido ao ângulo incorrecto de posicionamento do projector.

Ponteiro a laser— Pequeno ponteiro do tamanho de uma caneta ou de um cigarro que contém um pequeno laser alimentado a pilha e que projecta um feixe de luz pequeno, vermelho (normalmente) e de alta intensidade que é imediatamente visível no ecrã.

Distância máxima— Distância entre o projector e o ecrã e que permite ao projector projectar uma imagem que seja visível (suficientemente clara) numa sala

escura.

Tamanho máximo da imagem—Tamanho máximo de uma imagem projectada por um projector numa sala às escuras. Este tamanho é geralmente limitado pelo alcance focal dos elementos ópticos.

Distância mínima—Menor distância a que um projector pode focar uma imagem no ecr.

NTSC— National Television Standards Committee (Comité do Sistema Nacional de Televisão). Padrão Norte-Americano para vídeo e transmissão, com um formato de vídeo de 525 linhas a 30 imagens por segundo.

PAL— Phase Alternating Line (Linha com Alternância de Fase). Um padrão Europeu para vídeo e transmissão, com um formato de vídeo de 625 linhas a 25 imagens por segundo.

Inverter imagem— Capacidade que permite inverter a imagem na horizontal. Num ambiente de projecção frontal normal, o texto, os gráficos, etc. apresentam-se ao contrário. A inversão da imagem é utilizada numa situação de projecção posterior.

RGB— Red (Vermelho), Green (Verde), Blue (Azul)— Designação utilizada geralmente para descrever um monitor que requer sinais separados para cada uma destas três cores.

S-Vídeo— Norma de transmissão de vídeo que utiliza um conector mini-DIN de 4 pinos para enviar a informação de vídeo através de dois cabos de sinal designados como luminância (brilho, Y) e crominância (cor, C). A norma S-Vídeo é também referida como Y/C.

SECAM— Um padrão Francês e Internacional para vídeo e transmissão, proximamente relacionado com o PAL mas com um método diferente de envio de informação de cor.

SVGA -Super Video Graphics Array- 800 x 600 píxeis.

SXGA— Super Extended Graphics Array—1280 x 1024 píxeis.

UXGA— Ultra Extended Graphics Array—1600 x 1200 píxeis.

VGA— Video Graphics Array— 640 x 480 píxeis.

XGA— Extended Video Graphics Array— 1024 x 768 píxeis.

Lente de zoom— Lente com uma distância focal variável que permite ao operador ampliar ou reduzir a imagem.

Relação da lente de zoom—Diferença entre a imagem mais pequena e a imagem maior que uma lente consegue projectar a partir de uma distância fixa. Por exemplo, uma taxa de 1.4:1 significa que uma imagem de 3 m sem zoom mediria 4 m com o zoom no máximo.

Índice

A

- Ajuste da imagem projectada 14
 - Ajuste da altura do projector 14
 - Baixar o projector
 - Botão de elevação 14
 - Pé elevatório 15
 - Roda para ajuste da inclinação 15
- Ajuste do zoom e da focagem do projector 15
 - Anel de focagem 15
 - Botão de zoom 15
- Assistência
 - Como contactar a Dell 39

C

- Como contactar a Dell 39
- Contacte a Dell 5, 17, 18
- Controlo remoto 19

D

- Dell
 - Contactos 39

E

- Especificações

- Áudio 37
- Brilho 36
- Certificações 37
- Compatibilidade de vídeo 36
- Condições ambientais 37
- Conectores de entrada/saída 37
- Consumo de energia 37
- Cores apresentadas no ecrã 36
- Dimensões 37
- Distância de projecção 36
- Fonte de alimentação 36
- Lâmpada 36
- Lente de projecção 36
- Modos de compatibilidade 38
- Nível de ruído 37
- Número de píxeis 36
- Peso 37
- Relação de contraste 36
- Tamanho do ecrã de projecção 36
- Uniformidade 36
- Válvula de luz 36
- Velocidade da roda de cores 36

L

- Ligação do projector ao computador 8
 - Cabo de alimentação 8, 9, 10, 11, 12
 - Cabo de HDMI 12

- Cabo de sinal de vídeo composto 10
- Cabo D-sub para D-sub 8
- Cabo D-sub para YPbPr 11
- Cabo S-vídeo 9
- Cabo USB para USB 8
- Ligação com um Cabo de HDMI 12
- Ligação com um cabo de sinal componente 11
- Ligação com um cabo de sinal composto 10
- Ligação com um cabo de sinal S-vídeo 9
- Ligar/Desligar o projector
 - Desligar o projector 13
 - Ligar o projector 13

N

- números de telefone 39

O

- OSD (On-Screen Display) 20
 - Auto Adjust (Ajustar auto.) 21
 - DISPLAY (Ecrã) (no modo PC) 24
 - DISPLAY (Ecrã) (no modo de Vídeo) 25
- Input Select (Selec. entrada) 21
- LAMP (LÂMPADA) 25
- LANGUAGE (Idioma) 26
- Menu principal 21
- Outros 27

- PICTURE (Imagem) (no modo PC) 22
- Set Up (Configurar) 22

P

- Painel de controlo 17
- Portas de ligação
 - Conector de entrada de áudio 7
 - Conector de entrada de HDMI 7
 - Conector de entrada de vídeo 7
 - Conector de entrada S-Video 7
 - Conector de entrada VGA (D-sub) 7
 - Conector de saída de áudio 7
 - Conector do cabo de alimentação 7
 - Conector remoto USB 7
 - Orifício do sistema de segurança Kensington 7

R

- Resolução de problemas 30
- Contacte a Dell 30

S

- Sinais 33
- Substituição da lâmpada 34

U

Unidade principal	6
Anel de focagem	6
Botão de elevação	6
Botão de zoom	6
Lente	6
Painel de controlo	6
Receptor IV (Infravermelhos)	6



Impresso na China